



CDVI

Security to Access

FR Français

EN English



STAR1M

**Centrale autonome/Lecteur Mifare® 13,56MHz
Mullion Mifare® card reader.**



Security to Access
www.cdvigroup.com

STAR1M - Centrale autonome / Lecteur Mifare®

Merci pour l'achat de ce produit et pour la confiance que vous accordez à notre entreprise

1] PRÉSENTATION DU PRODUIT

- **Produit 2 en 1 :**
 - fonctionnement centrale autonome
 - fonctionnement lecteur Mifare® (13,56 MHz)
- **Électronique résinée**
- **Signalisation lumineuse et sonore**
- 3m de câble (10 brins - AWG28)
- **Disponible en noir**
- **Capacité :** 150 badges (mode miroir)
300 badges (mode standard)



Dimensions (L x l x P) : 130 x 41 x 28 mm

Technologie : 13,56 MHz

Protocole : Mifare® classic, Ultralight C

Alimentation : 12V DC

Consommation : 120 mA

Wiegand 26/30/44 bits (lecteur Mifare®)

- RoHS
-  IP54
-  -25°C à +70°C
-  IK09

Bande de fréquence : 13,553 - 13,567 MHz
Puissance maximale transmise : 42 dBµA/m

2] RAPPELS ET RECOMMANDATIONS

STAR1M

Recommandations d'installation

Pour sécuriser l'installation, n'oubliez pas de placer la varistance sur le système de verrouillage en parallèle sur les bornes de l'alimentation.

Câble préconisé

Câble 10 conducteurs (AWG28)

Alimentations préconisées

ADC335 et BS60 (lorsque le produit n'est alimenté ni par la centrale, ni par le contrôleur de porte [INTBUSW]). L'alimentation utilisée doit être une alimentation conçue pour être une source de puissance limité selon EN 60950-1

Environnement

Si vous installez ce produit dans un environnement marin/salin, il est préconisé de passer du vernis en bombe sur les contacts après câblage afin de prévenir le risque d'oxydation.







Ce produit est livré avec une varistance.

Celle-ci doit être montée directement sur les bornes de la gâche (ventouse, moteur,...) commandée par l'équipement. Si l'appareil fonctionne avec plusieurs gâches, chacune doit être équipée de varistance. La varistance limite les surtensions provoquées par le bobinage de la gâche - effet de self. Dans le cas où la ventouse utilisée est du type "Shear Lock", celle-ci doit être alimentée par une alimentation **indépendante** du STAR1M.



Pour un éclairage optimal, attention de ne pas plier le câble à l'intérieur du produit.

3] ÉLÉMENTS FOURNIS

						
Joint d'étanchéité	Vis TF 3x30	Cheville plastique S5	Embout tournevis TORX®	Vis TORX® 3x8	Varistance	Badge METALR
STAR1M	1	2	1	1	1	1

4] FONCTIONNEMENT

Les différentes positions des Dipswitchs permettent de passer le STAR1M en Centrale autonome ou en Lecteur Mifare®.

Dipswitch	Mode autonome (page 4)		Mode Wiegand (page 9)	
1	OFF		ON	
2	OFF	ON	OFF	ON
	Changer badge maître	Fonctionnement NORMAL	Option du Dipswitch 3	44 bits
3	OFF	ON	OFF	ON
	Mode miroir (page 6)	Mode standard (page 7)	26 bits	30 bits
4	Non assigné			

Pour changer de mode, redémarrer le STAR1M

5] SCHÉMA DE CÂBLAGE

STAR1M	Raccordements	
	Mode autonome	Mode Wiegand
Rouge	12V DC	12V DC
Noir	0 V	0 V
Vert	/	Data 0
Blanc	/	Data 1
Bleu	Contact relais normalement ouvert - NO	/
Gris	Commun - C	/
Violet	Contact relais normalement fermé - NC	/
Marron	Bouton poussoir de sortie	Entrée buzzer
Jaune	/	Entrée voyant vert
Orange	/	Entrée voyant rouge

Voyants au démarrage :

- Vert (1s)
- Rouge (1s)
- Bleu + BIP (1s)

Voyants en fonctionnement général :

- Repos : bleu
- Passage badge : vert ou rouge

6] PROGRAMMATION

Avant la mise sous tension, sélectionnez le mode de gestion (lecteur Mifare® ou centrale autonome).

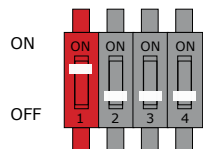

1] Lecteur Wiegand Mifare® (DIP1 sur ON) à connecter à une centrale
 - vert
 - rouge
 - bleu + buzzer (séquence de démarrage)

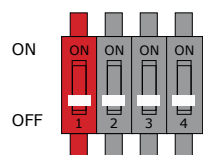

2] Centrale autonome (DIP1 sur OFF) = réglage usine
 - vert
 - rouge
 - bleu + buzzer (séquence de démarrage)
 - jaune/vert : attente présentation du badge maître (lors de la 1ère mise sous tension)

7] FONCTIONNEMENT DE LA CENTRALE AUTONOME

- Conforme Mifare® - ISO 14443A (Mifare® classic).
- **Programmation via le badge maître directement sur le lecteur :**
- Le badge Maître et utilisateurs s'enregistrent directement sur le lecteur
- Capacité : 1 badge maître + 300 ou 150 badges utilisateurs (selon mode)
- Gestion 1 porte : 1 relais NO/NC (1A, 12V DC)
- Mode « liste blanche » : permettant de fonctionner qu'avec les badges pré-enregistrés.
- 1 entrée bouton poussoir
- Fonctionne avec les badges METAL, PVP (Mifare®), les cartes BV (ISO Mifare® format carte de crédit), ERV et ERNV.

Raccordement d'un verrouillage à émission (mode autonome)

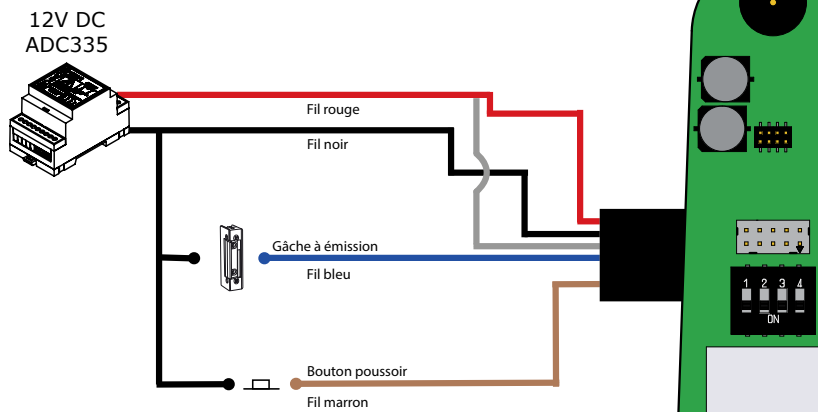

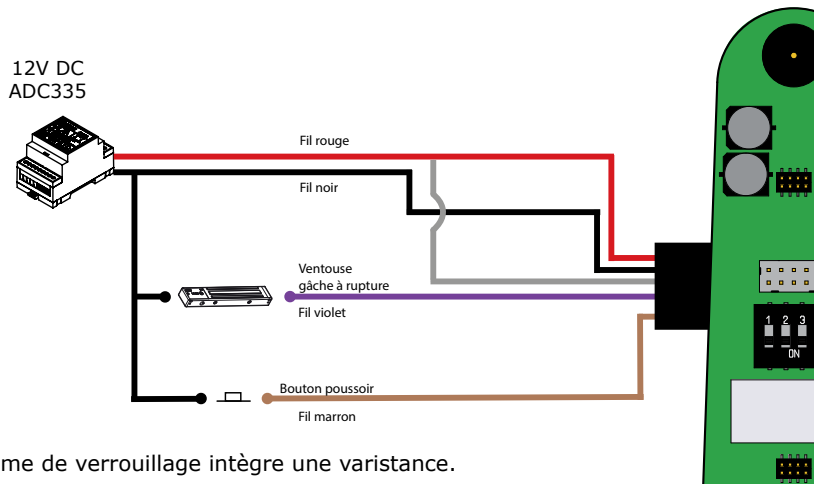
Raccordement d'un verrouillage à rupture (mode autonome)

Notre gamme de verrouillage intègre une varistance.

En sortie d'usine, le lecteur est configuré en mode miroir.

Pour toute première mise en service, veuillez enregistrer un badge maître (voir procédure page 8).

7.1 Mode miroir

Le mode miroir consiste à enregistrer les badges par paires. Parmi la paire créée, il y aura un badge utilisateur et son badge miroir. Ces 2 badges peuvent donner accès. Le badge utilisateur est donné à l'utilisateur et le badge miroir est conservé par le gestionnaire de site. En cas de perte ou de vol, pour supprimer le badge utilisateur, il suffit de présenter le badge utilisateur ou son badge miroir devant le lecteur pour effacer la paire

Position Dipswitch

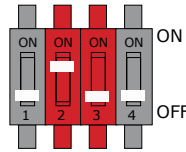

Ajouter des badges utilisateurs (max. 150) :



Effacer des badges utilisateurs :



7.2 Mode standard

Le mode standard consiste à créer des badges uniques. Chaque badge créé est donné à l'utilisateur. Pour supprimer un badge utilisateur, il faut présenter le badge en question devant le lecteur.

Position Dipswitch

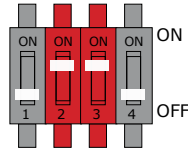

Ajouter des badges utilisateurs (max. 300) :



Effacer des badges utilisateurs :



7.3 Fonctions communes

Créer ou remplacer un badge Maître :

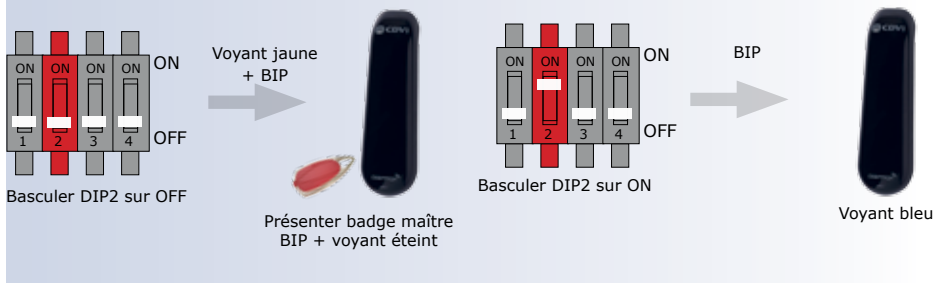

Programmation du temps d'ouverture (porte, serrure..) :

Par défaut, le temps est de 5 secondes, configurable de 01 à 99 secondes.

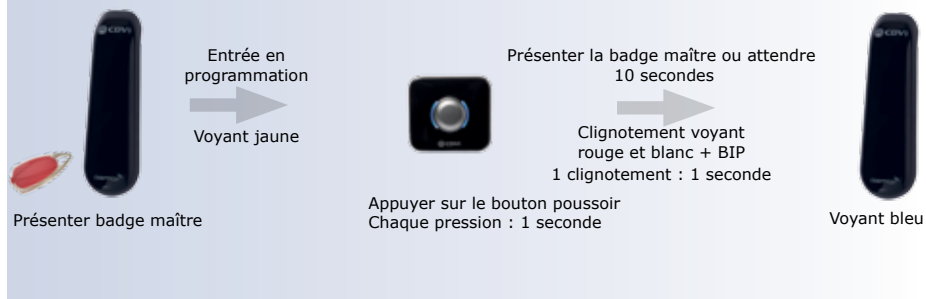

Effacer tous les badges (utilisateurs et maître) :

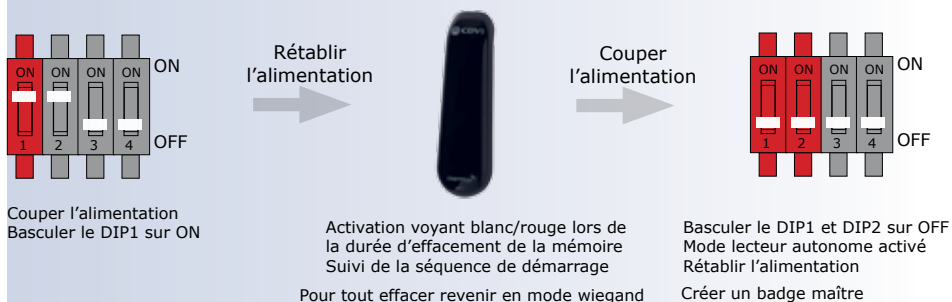

À savoir :

- Passage du « mode miroir » au « mode indépendant » : les badges sont conservés mais deviennent indépendants.
- Passage du « mode indépendant » au « mode miroir » : l'intégralité des badges est effacée

8] FONCTIONNEMENT LECTEUR MIFARE®

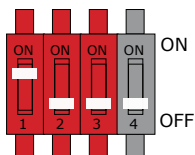
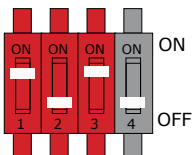
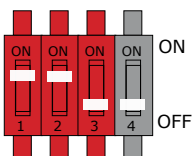
8.1 Format de sortie WIEGAND 26, 30 et 44 bits**Format Wiegand 26 bits****Format Wiegand 30 bits****Format Wiegand 44 bits**

8.2 Paramétrage des voyants sur le système ATRIUM

ÉTAT VOYANTS

VERT ACCÈS AUTORISÉ
ROUGE ACCÈS REFUSÉ
BLEU EN ATTENTE

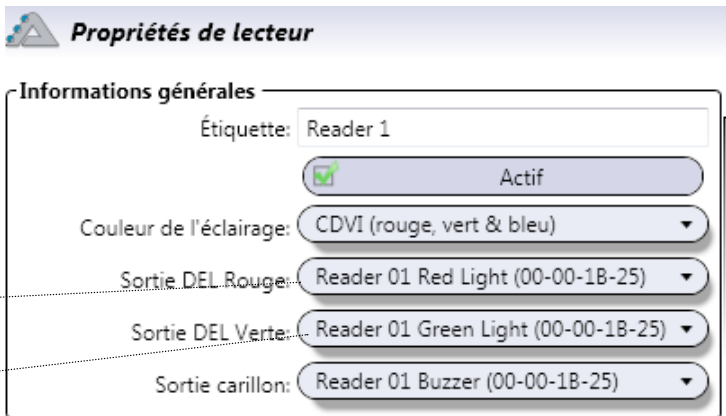

PARAMÉTRAGE VOYANT ROUGE

PARAMÉTRAGE VOYANT VERT

8.3 Paramétrage des voyants sur le système CENTAUR

ÉTAT VOYANTS

VERT ACCÈS AUTORISÉ
ROUGE ACCÈS REFUSÉ
BLEU EN ATTENTE

PARAMÉTRAGE VOYANT ROUGE

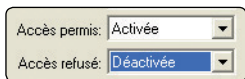

PARAMÉTRAGE VOYANT VERT

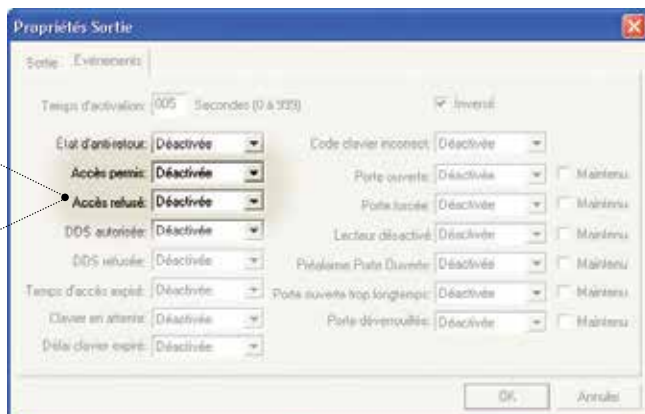
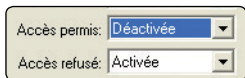

STAR1M - Mullion Mifare® card reader

Thank you for buying our products and for the confidence you placed in our company

1] PRODUCT PRESENTATION

- **2-in-1 Mifare Reader :**
 - Standalone Access control system
 - Wiegand Mifare® reader mode
- **Resin-coated electronics**
- **Audible and visual feedback**
- **3 meter cable (10 wire cable - AWG28)**
- **Up to 150 cards (shadow mode)**
- **Up to 300 cards (standard mode)**
- 1 Relay output (1A 12V dc)
- 1 Request to exit input

Dimensions (L x W x D): 130 x 41 x 28 mm

Technology : 13.56 MHz

Protocol : Mifare® classic, ultralight C

Input voltage : 12Vdc

Consumption : 120 mA

Wiegand 26/30/44 bits (Mifare® reader)

-  RoHS
-  IP54
-  -25°C ÷ +70°C
-  IK09

Frequency band : 13,553 - 13,567 MHz
 Maximum power emitted : 42 dBµA/m



STAR1M

2] REMINDERS AND RECOMMENDATIONS

Installation recommendations

To protect the device from back-emf, do not forget to install the varistor across the lock terminals, in parallel.

Recommended cable

10 wire cable (AWG28)

Recommended power supplies

ADC335 and BS60 (in case the reader is powered neither by the controller nor by the reader controller [INTBUSW]). The power supply must be designed to be a limited power supply as defined in EN 60950-1.

Environment

When in a humid area or close to the

sea, we recommend applying varnish to the terminals to avoid oxidation.







This product is shipped with a varistor.

The varistor must be connected directly to the locking system terminals (electric strikes, electromagnet, or lock) operated by the device. If the device functions with several locking systems, each one must be fitted with a varistor. The varistor limits overload produced by the strike coil, known as self-effect or back-emf. If you are using a "Shear Lock", electromagnet or other type of electric lock, we recommend the use of dedicated power supply for the lock.



For optimum lighting, be careful not to fold the cable inside the product.

3] MOUNTING KIT

						
Leaktight seal	TF 3x30 Screws	S5 Plastic anchor	TORX® Screwdriver tip	TORX® 3x8 Screws	Varistor	METALR tag
STAR1M	1	2	1	1	1	1

4] OPERATION MODES

The different dipswitch positions are used to switch the STAR1M to a standalone system or to a Mifare® reader.

Dipswitch	Standalone mode (page 13)		Wiegand mode (page 18)	
1	OFF		ON	
2	OFF	ON	OFF	ON
	Change the Master card	NORMAL operation	Dipswitch 3 option	44 bits
3	OFF	ON	OFF	ON
	Shadow mode (page 15)	Standard mode (page 16)	26 bits	30 bits
4	Not assigned			

To switch operation mode, please reboot the STAR1M.

5] WIRING DIAGRAM

Wire colors	Wiring table	
	Standalone mode	Wiegand mode
Red	12Vdc	12Vdc
Black	0 V	0 V
Green	/	Data 0
White	/	Data 1
Blue	Normally open	/
Grey	Common	/
Purple	Normally closed	/
Brown	Request-to-exit input	Buzzer input
Yellow	/	Green LED input
Orange	/	Red LED input

LEDs on start-up:

- Green (1s)
- Red (1s)
- Blue + BEEP (1s)

LEDs during routine operation:

- Standby: Blue
- When a tag is read: Green or red

6] SETTING READER MODE

Before powering on, select the operating mode (Wiegand Mifare® reader or standalone mode).

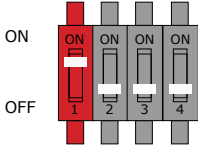

1] Wiegand Mifare® reader (DIP1 ON)

- green
- red
- blue + buzzer (starting sequence)

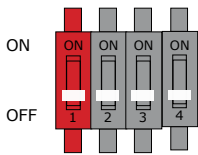

2] Standalone mode (DIP1 OFF) = factory default setting

- green
- red
- blue + buzzer (starting sequence)
- yellow/green: waiting for the Master card to be programmed (when powering on for the 1st time)

7] STANDALONE MODE

- Mifare® compliant - ISO 14443A (Mifare® classic).
- Programming using the Master card directly on the reader:
- Capacity : 1 Master card + 300 or 150 user cards (according to mode)
- 1 door controller : 1 relay output N.O/N.C contacts (1A 12Vdc)
- 1 request to exit input
- Compatible with METAL, PVP (Mifare®) badges, BV cards (ISO Mifare® credit card format) and ERV, ERNV remote transmitters.

Electric strike wiring example (Fail secure)

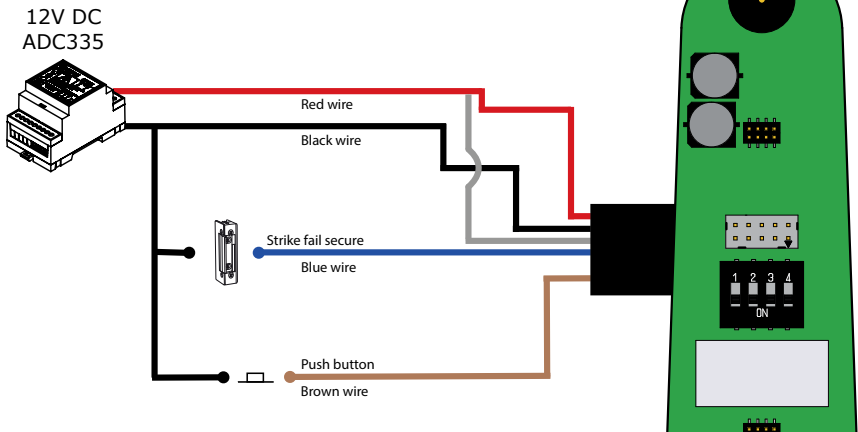

All our locks integrate a varistor.

Electromagnetic lock wiring example (Fail safe)

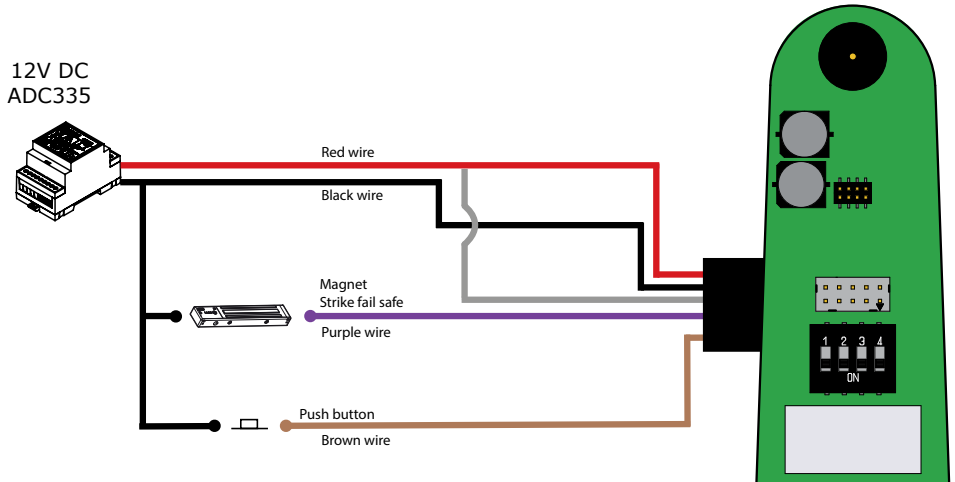

The factory setting of the STAR1M is shadow mode.
For first use, please program a master badge (see process page 17).

7.1 Shadow mode

In Shadow mode, two different badges are programmed for the same user. The user gets one of the two badges and the second badge is stored in secure place by the supervisor as a shadow badge. These 2 badges can both grant access. In case the user badge is lost or stolen, the shadow badge can be used to delete the user from the STAR1M.

Dipswitch setting

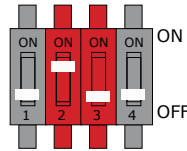

Add user cards (max. 150) :

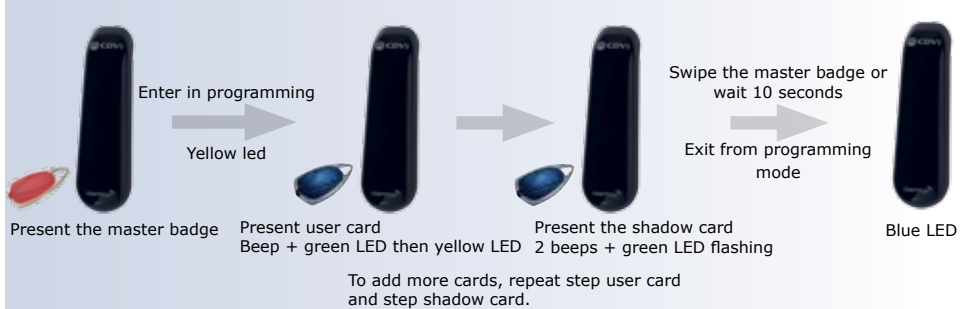

Delete user cards :



7.2 Standard mode

In Standard Mode only one user badge is programmed for each user. To delete a user from the STAR1M, enter the programming mode and present the user badge.

Dipswitch setting

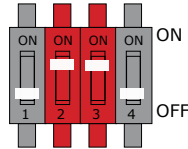

Add user cards (max. 300) :

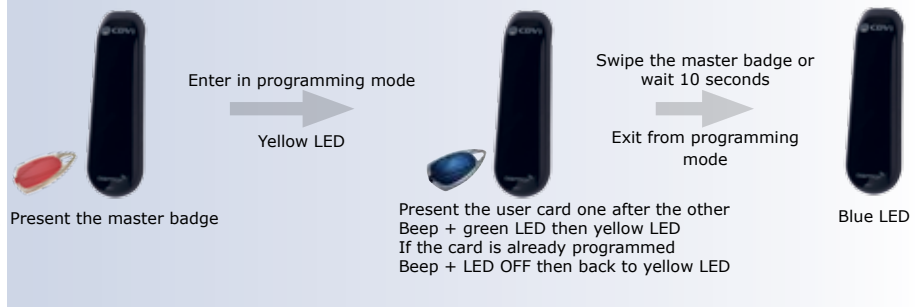

Delete user cards :



7.3 Common operation

Program or replace a Master badge :

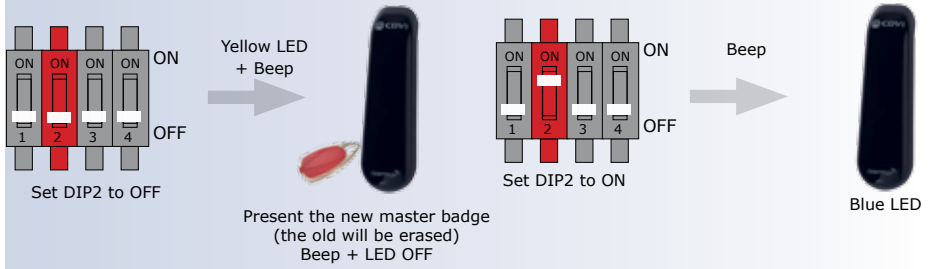

Program the unlock time :

Default value : 5 seconds, programmable from 01 to 99 seconds

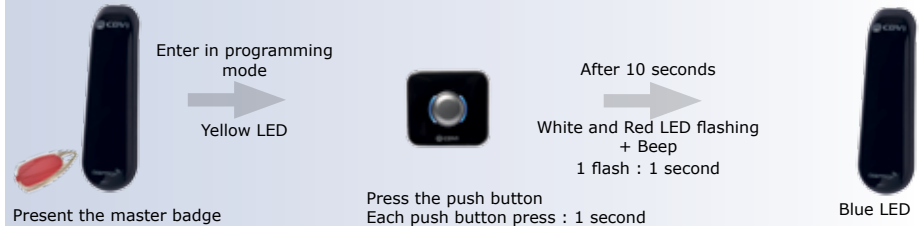

Delete all cards (reset the reader to the factory default values)

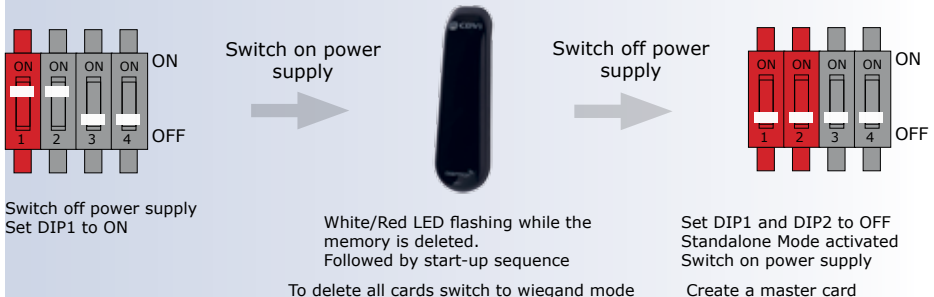

Important :

- Switching « shadow mode » to « independent mode » : all cards are saved but become independant
- Switching « independent mode » to « shadow mode » : all cards are erased.

8] MIFARE® READER WIEGAND MODE

8.1 Wiegand 26, 30 and 44 bits output format

26 bits Wiegand Output

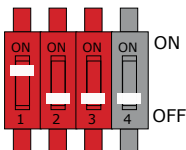

30 bits Wiegand Output

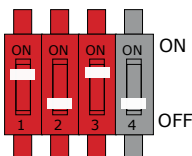

44 bits Wiegand Output

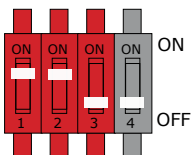

8.2 LEDs management on the ATRIUM system

LED STATUS

- GREEN** ACCESS GRANTED
- RED** ACCESS DENIED
- BLUE** STANDBY

RED LED CONFIGURATION

GREEN LED CONFIGURATION

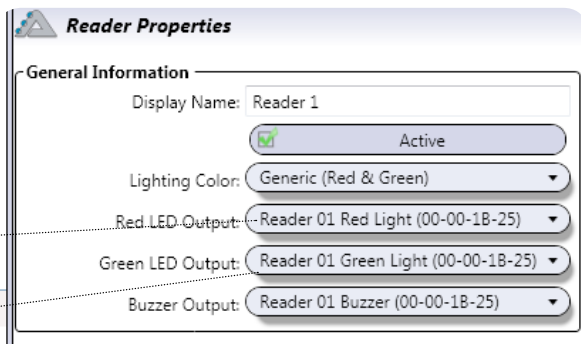

8.3 LEDs management on the CENTAUR system

LED STATUS

- GREEN** ACCESS GRANTED
- RED** ACCESS DENIED
- BLUE** STANDBY

RED LED CONFIGURATION

Access granted: On

Access denied: Off

Access granted: Off

Access denied: On

GREEN LED CONFIGURATION

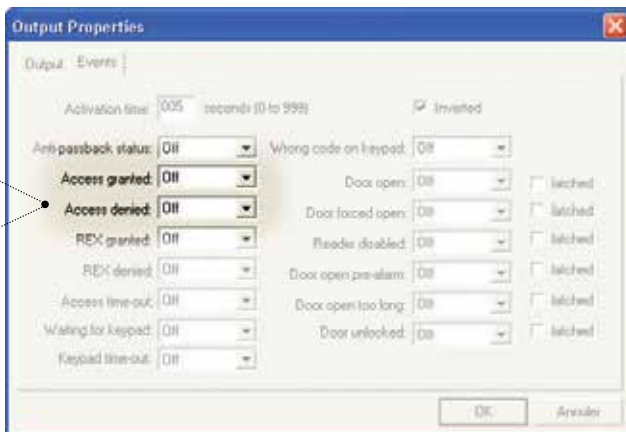

Reference : G0301FR1031V05
Extranet : CDVI_IM STAR1M CMYK A5 FR-EN-05



CDVI Group

FRANCE (Siège social/Headquarter)
Phone: +33 (0)1 48 91 01 02

CDVI FRANCE + EXPORT
31, av. du Général Leclerc
93500 PANTIN - France
Phone: +33 (0)1 48 91 01 02
www.cdvi.com

CDVI AMERICAS
[CANADA - USA]
Phone: +1 (450) 682 7945
www.cdvi.ca

CDVI BENELUX
[BELGIUM - NETHERLAND - LUXEMBOURG]
Phone: +32 (0) 56 73 93 00
www.cdviBenelux.com

CDVI TAIWAN
Phone: +886 (0)42471 2188
www.cdviChina.cn

CDVI SUISSE
Phone: +41 (0)21 882 18 41
www.cdvi.ch

CDVI CHINA
Phone: +86 (0)10 84606132/82
www.cdviChina.cn

CDVI IBÉRICA
[SPAIN - PORTUGAL]
Phone: +34 (0)935 390 966
www.cdviiberica.com

CDVI ITALIA
Phone: +39 0321 90 573
Fax: +39 0321 90 8018
www.cdvi.it

CDVI MAROC
Phone: +212 (0)5 22 48 09 40
www.cdvi.ma

CDVI SWEDEN
[SWEDEN - DENMARK - NORWAY - FINLAND]
Phone: +46 (0)31 760 19 30
www.cdvi.se

CDVI UK
[UNITED KINGDOM - IRELAND]
Phone: +44 (0)1628 531300
www.cdvi.co.uk

CDVI POLSKA
Phone +48 12 659 23 44

Toutes les informations mentionnées à titre indicatif sur le présent document (photos, dessins, caractéristiques techniques et dimensions) peuvent varier et sont susceptibles de modifications sans notification préalable.

All the information contained within this document (pictures, drawing, features, specifications and dimensions) could be perceptibly different and can be changed without prior notice.

Security to Access
www.cdvigroup.com